

MAZROC

道路用製品カタログ



松六コンクリート工業株式会社

<http://www.maz6.net/>

☆ 目 次

=道路用製品=

F X 防音可変側溝300～600（車道用T-25対応）	1
// 700～1000（車道用T-25対応）	2
F X 防音可変側溝300～600（横断用T-25対応）	3
// 700～1000（横断用T-25対応）	4
F X 防音可変側溝車道用蓋（T-25対応）・歩道用蓋（T-2）	5
F X 防音可変側溝グレーチング	6
F X U 防音側溝	7
L型擁壁	8
RC ボックスカルバート（T-25対応）	9
鉄筋コンクリートU形	10
鉄筋コンクリートU形蓋1種・2種	11
車道用鉄筋コンクリートU形	12
特殊車道用鉄筋コンクリートU形	13
特車U形用平蓋と鉄筋コンクリートL形	14
ロングU形（長尺U字溝）と標柱	15
スノーガッターとUL側溝	16
地先境界ブロック・歩車道境界ブロック両面R	17
コンクリート境界ブロック	18
L G U（ロングガッターU）	19
L C S-B・LCS-J（ロングカーブストーン）	20
L C S-R（両面R歩車道境界ブロック）	21
集水柵と特殊角柵・角柵フタ	22
林道マス	23
国交省溝蓋と植樹柵	24
嵩上げウォール	25
サイドブロック	26
KCフォーム	27
JSフォーム	28

車道用T-25対応

FX防音可変側溝

300~600

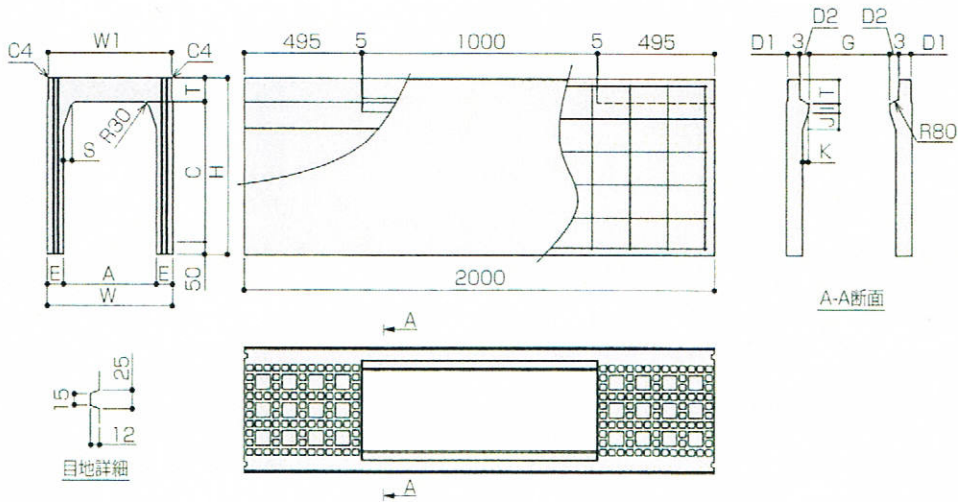
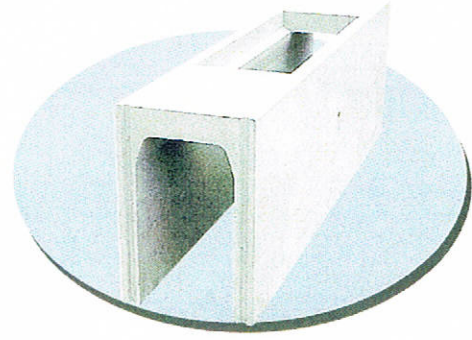

■規格表

呼び名 (幅×深)	寸 法 (mm)															参考質量 (kg)
	A	C	W	W1	H	T	D ₁	D ₂	E	G	I	J	K	S		
300× 300		298			435											315
400		398	420		535				60							371
500		498			635											428
600		598			735											514
700		698	430		835				65							575
800	300	798		420	935	87	45	35		254	30	65	23	29		714
900		898	450		1035				75							784
1000		998			1135											948
1100		1098	470		1235				85							1029
1200		1198			1335											1107
400× 400		398			550											447
500		498	530		650				65							508
600		598			750											569
700		698			850				70							665
800	400	798	540		950											730
900		898		530	1050	102	50	40		344	40	70	28	39		884
1000		998	560		1150				80							959
1100		1098			1250											1139
1200		1198	580		1350				90							1223
1300		1298			1450											
500× 400		398			565											549
500		498			665											619
600		598			765				75							690
700		698	650		865											760
800		798			965											831
900	500	898		650	1065											991
1000		998	670	650	1165	117	55	45		444	40	70	28	39		1071
1100		1098			1265											1146
1200		1198			1365											1346
1300		1298			1465											1436
1400		1398	690		1565				95							1525
1500		1498			1665											1614
600× 400		398			580											628
500		498			680											703
600		598			780											778
700		698	760		880				80							854
800		798			980											929
900		898			1080											1004
1000	600	998		760	1180											1187
1100		1098	780	760	1280	132	55	50		544	40	70	28	39		1264
1200		1198			1380											1349
1300		1298			1480											1561
1400		1398			1580				100							1655
1500		1498	800		1680											1749
1600		1598			1780											1843

車道用T-25対応

FX防音可変側溝

700~1,000

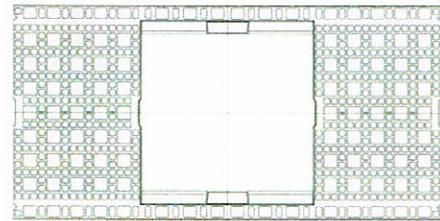
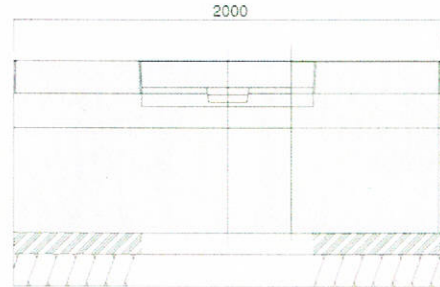
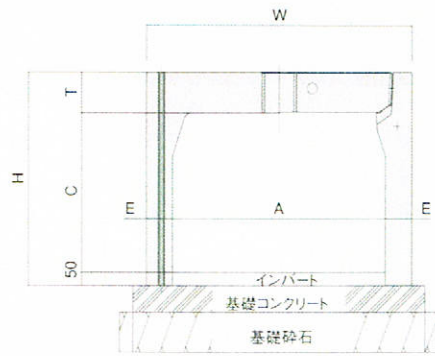
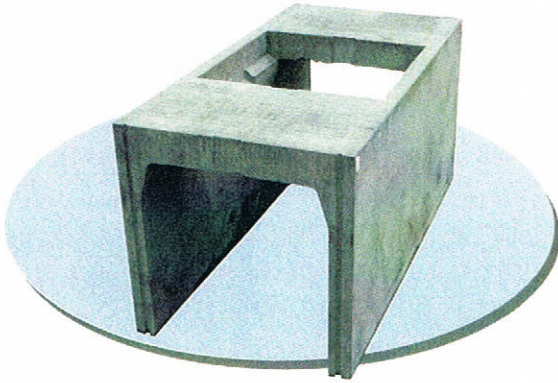

蓋1枚使用

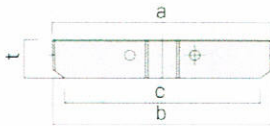
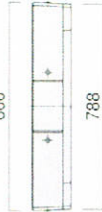
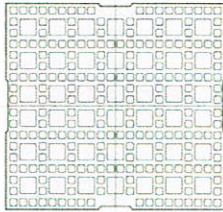

呼び名 (幅×深)	寸法 (mm)					参考質量 (kg)
	a	b	c	t	t1	
700	752	744	669	140	1132	190
800	852	844	755	150	1182	231
900	952	844	855	160	1283	277
1000	1052	1044	955	170	1383	328

■規格表

呼び名 (幅×深)	寸法 (mm)															参考質量 (kg)
	A	C	W	W ₁	H	T	D ₁	D ₂	E	G	I	J	K	S		
700× 500		498			690										943	
600		598			790										1036	
700		698			890										1130	
800		798			990										1223	
900		898			1090										1317	
1000	700	998	900	900	1190	142	70	60	100	642	60	100	34	49	1411	
1100		1098			1290										1504	
1200		1198			1390										1598	
1300		1298			1490										1691	
1400		1398			1590										1785	
1500		1498			1690										1879	
800× 600		598			800										1107	
700		698			900										1200	
800		798			1000										1294	
900		898			1100										1387	
1000		998			1200										1481	
1100	800	1098	1000	1000	1300	152	70	60	100	732	60	100	34	49	1575	
1200		1198			1400										1688	
1300		1298			1500										1762	
1400		1398			1600										1855	
1500		1498			1700										1949	
900× 700		698			910										1277	
800		798			1010										1370	
900		898			1110										1464	
1000		998			1210										1557	
1100	900	1098	1100	1100	1310	162	70	60	100	832	60	100	34	49	1651	
1200		1198			1410										1745	
1300		1298			1510										1838	
1400		1398			1610										1932	
1500		1498			1710										2025	
1000× 800		798			1020										1452	
900		898			1120										1545	
1000		998			1220										1639	
1100		1098			1320										1732	
1200	1000	1198	1200	1200	1420	172	70	60	100	932	60	100	34	49	1826	
1300		1298			1520										1920	
1400		1398			1620										2013	
1500		1498			1720										2107	

FX防音可変側溝 車道用T-25対応

横断用(鋼板卷)

300~600

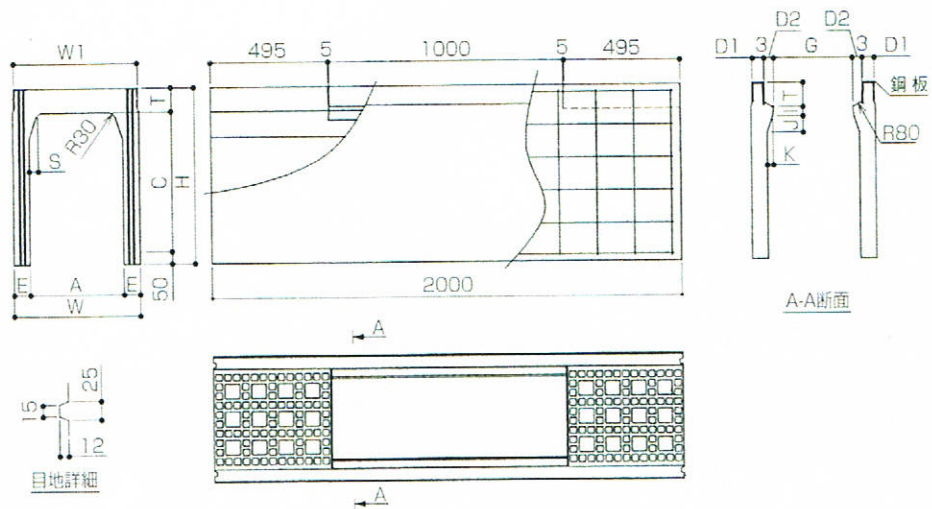
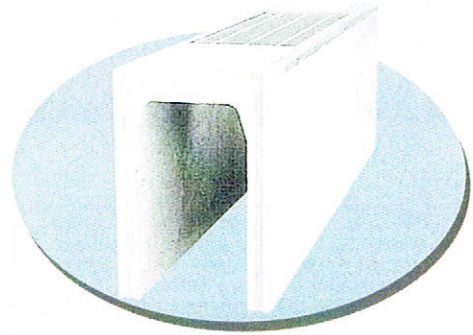

■規格表

呼び名 (幅×深)	寸 法 (mm)														参考質量 (kg)										
	A	C	W	W1	H	T	D1	D2	E	G	I	J	K	S											
300× 300		298			435										315										
400		398	420		535				60						371										
500		498			635										428										
600		598	430		735				65						514										
700	300	698			835	87	45	35	65	254	30	65	21	29	575										
800		798	420		935										714										
900		898	450		1035										784										
1000		998			1135										948										
1100		1098	470		1235										1029										
1200		1198			1335										1107										
400× 400			398												550										447
500			498	530											650				65						508
600		598			750										569										
700	400	698			850	102	50	40	70	344	40	70	26	39	665										
800		798	540	530	950										730										
900		898			1050										884										
1000		998	560		1150										959										
1100		1098			1250										1139										
1200		1198	580		1350										1223										
500× 500			498												665										619
600			598	650											765				75						690
700	500	698			865	117	55	45	85	444	40	70	26	39	760										
800		798			965										831										
900		898			1065										991										
1000		998	670	650	1165										1071										
1100		1098			1265										1146										
1200		1198			1365										1346										
1300		1298	690		1465										1436										
1400		1398			1565										1525										
600× 500		498			680										703										
600	600	598			780	132	55	50	80	544	40	70	26	39	778										
700		698	760		880										854										
800		798			980										929										
900		898			1080										1004										
1000		998	760	760	1180										1187										
1100		1098			1280										1264										
1200		1198	780		1380										1349										
1300		1298			1480										1561										
1400	1398	800		1580	1655																				
1500	1498			1680	1749																				

FX防音可変側溝 車道用T-25対応

横断用(鋼板巻)

700~1,000

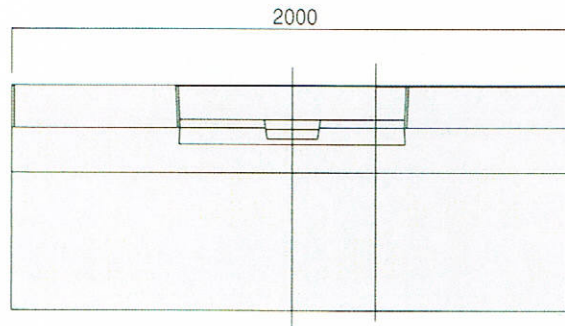
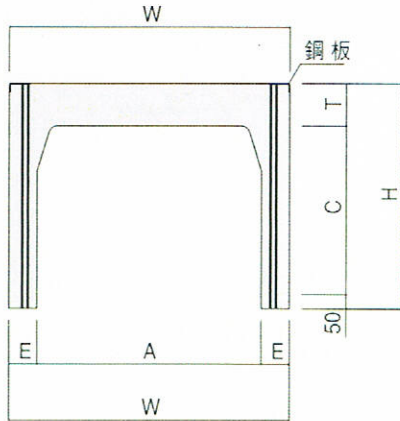

■規格表

呼び名 (幅×深)	寸 法 (mm)														参考質量 (kg)	
	A	C	W	W ₁	H	T	D ₁	D ₂	E	G	I	J	K	S		
700× 500		498			690											943
600		598			790											1036
700		698			890											1130
800		798			990											1223
900		898			1090											1317
1000	700	998	900	900	1190	142	70	60	100	642	60	100	34	49	1411	
1100		1098			1290											1504
1200		1198			1390											1598
1300		1298			1490											1691
1400		1398			1590											1785
1500		1498			1690											1879
800× 600		598			800											1107
700		698			900											1200
800		798			1000											1294
900		898			1100											1387
1000	800	998	1000	1000	1200	152	70	60	100	732	60	100	34	49	1481	
1100		1098			1300											1575
1200		1198			1400											1688
1300		1298			1500											1762
1400		1398			1600											1855
1500		1498			1700											1949
900× 700		698			910											1277
800		798			1010											1370
900		898			1110											1464
1000	900	998	1100	1100	1210	162	70	60	100	832	60	100	34	49	1557	
1100		1098			1310											1651
1200		1198			1410											1745
1300		1298			1510											1838
1400		1398			1610											1932
1500		1498			1710											2025
1000× 800		798			1020											1452
900		898			1120											1545
1000	1000	998	1200	1200	1220	172	70	60	100	932	60	100	34	49	1639	
1100		1098			1320											1732
1200		1198			1420											1826
1300		1298			1520											1920
1400		1398			1620											2013
1500		1498			1720											2107

FX防音可変側溝 車道用 蓋

車道用 (T-25)

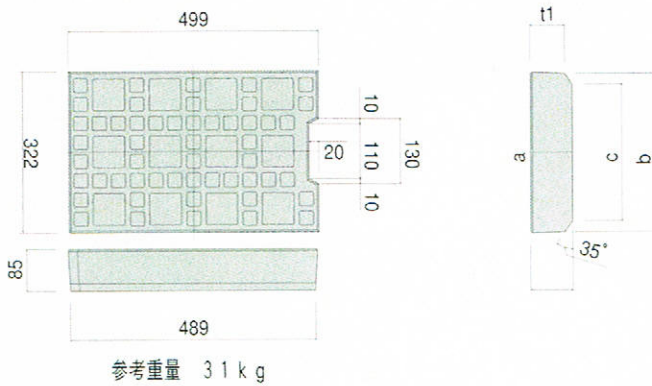

T-25対応 (50kN)

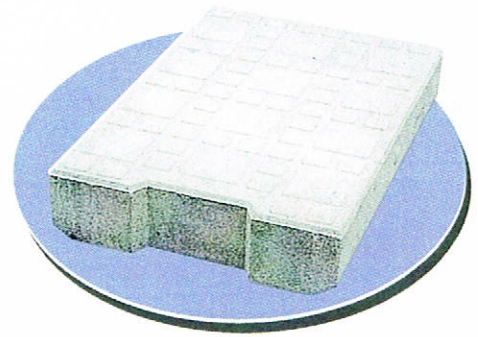

スリット蓋タイプ

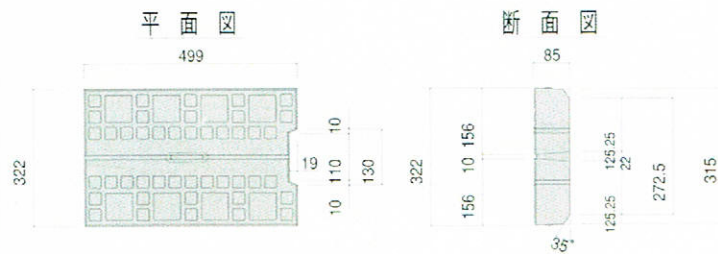

■規格表

呼び名 (幅×深)	寸 法 (mm)					参考重量 (kg)
	a	b	c	t	t ₁	
300	322	315	272.5	85	—	31
300 スリット蓋	—	—	—	—	—	—
400	422	413	363.2	100	—	47
500	532	523	466	115	—	69
600	642	633	576	130	—	96

FX防音可変側溝 歩道用 蓋

歩道用

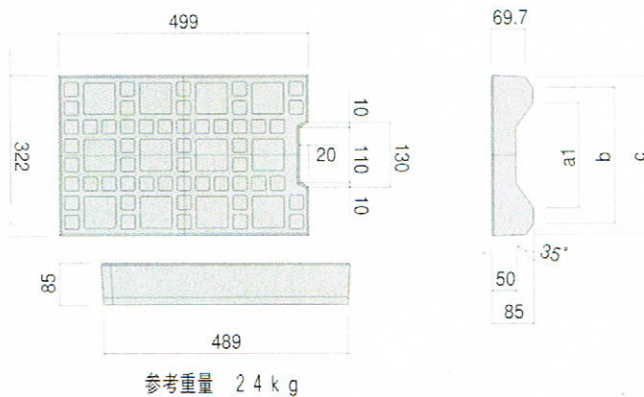

T-2対応

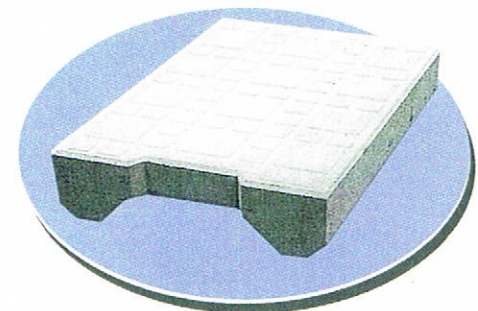

スリット蓋タイプ

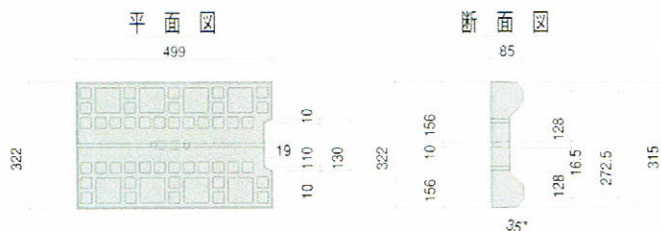

■規格表

呼び名 (幅×深)	寸 法 (mm)					参考重量 (kg)
	a	b	c	t	t ₁	
300	322	315	272.5	85	50	24
300 スリット蓋	—	—	—	—	—	—
400	422	413	363.2	100	55	34
500	532	523	466	115	65	49
600	642	633	576	130	75	67
700	752	744	655	140	85	137
800	852	844	755	150	90	163
900	952	944	855	160	95	192
1000	1052	1044	955	170	100	222

FX防音可変側溝

車道用T-25対応

歩道用T-2対応

横断用ボルト固定式T-25

グレーチング

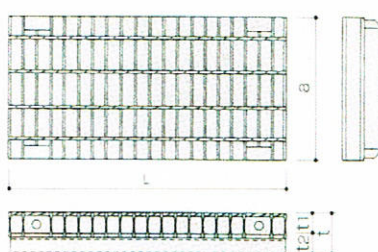
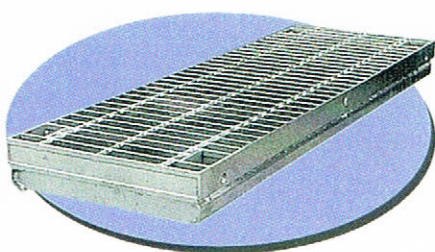
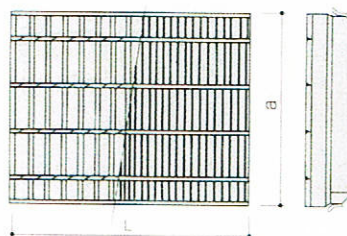
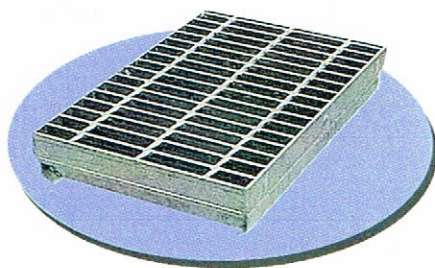

グレーチング

	呼び名		規格	参考重量 (kg)
300	車道用 (T-25)	300-0.5用	320×495×85/44	10
	車道用 (T-25)	300-1.0用	320×995×85/44	20
	歩道用 (T-2)	300-0.5用	320×495×85/25	8
	歩道用 (T-2)	300-1.0用	320×995×85/25	16
	横断用 (T-25) ボルト固定式	300-1.0用	320×995×85/44	22
400	車道用 (T-25)	400-0.5用	420×495×99/55	17
	車道用 (T-25)	400-1.0用	420×995×99/55	35
	歩道用 (T-2)	400-0.5用	420×495×99/25	12
	歩道用 (T-2)	400-1.0用	420×995×99/25	25
	横断用 (T-25) ボルト固定式	400-1.0用	420×995×99/65	42
500	車道用 (T-25)	500-0.5用	530×495×115/75	29
	車道用 (T-25)	500-1.0用	530×995×115/75	58
	歩道用 (T-2)	500-0.5用	530×495×115/32	15
	歩道用 (T-2)	500-1.0用	530×995×115/32	30
	横断用 (T-25) ボルト固定式	500-1.0用	530×995×115/75	60
600	車道用 (T-25)	600-0.5用	640×495×130/90	47.7
	車道用 (T-25)	600-1.0用	640×995×130/90	95
	歩道用 (T-2)	600-0.5用	640×495×130/32	18
	歩道用 (T-2)	600-1.0用	640×995×130/32	36
	横断用 (T-25) ボルト固定式	600-1.0用	640×995×130/90	97.5
700	車道用 (T-25)	700用×800	750×800×140/100	66
	歩道用 (T-2)	700用×800	750×800×140/38	35
	横断用 (T-25) ボルト固定式	700用×800	750×800×140/100	64.5
800	車道用 (T-25)	800用×800	850×800×150/100	86
	歩道用 (T-2)	800用×800	850×800×150/38	39
	横断用 (T-25) ボルト固定式	800用×800	850×800×150/100	72.5
900	車道用 (T-25)	900用×800	950×800×160/125	96.2
	歩道用 (T-2)	900用×800	950×800×160/44	47.5
	横断用 (T-25) ボルト固定式	900用×800	950×800×160/125	95.7
1000	車道用 (T-25)	1000用×800	1050×800×170/125	108.5
	歩道用 (T-2)	1000用×800	1050×800×170/50	65
	横断用 (T-25) ボルト固定式	1000用×800	1050×800×170/125	105.5

形状・寸法

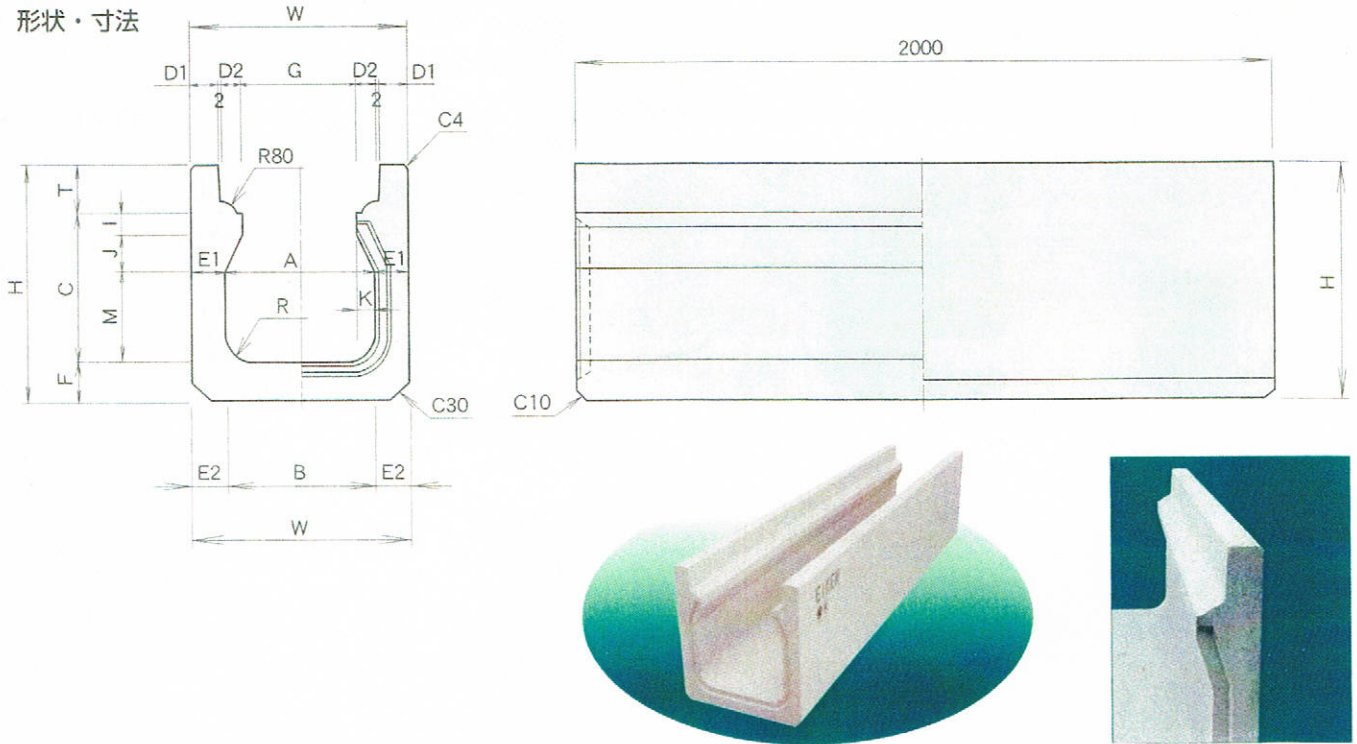

■寸法表

単位(mm)

呼び名	寸 法																	参考重量 (Kg)
	A	B	C	D1	D2	E1	E2	F	G	H	I	J	K	M	R	T	W	
240×240	240	240	238	40	36	55	55	65	194	390	30	65	28	143	40	87	350	278
300×300	300	300	298	50	36	60	60	70	244	455	30	65	28	203	50	87	420	357

■コンクリート蓋 (車道用)

(単位:mm)

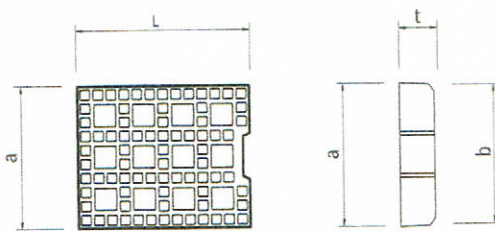

呼び名	寸 法				参考重量 (Kg)
	a	b	t	L	
240	262	255	85	498	25
300	320	315	85	499	31

■グレーチング

(単位:mm)

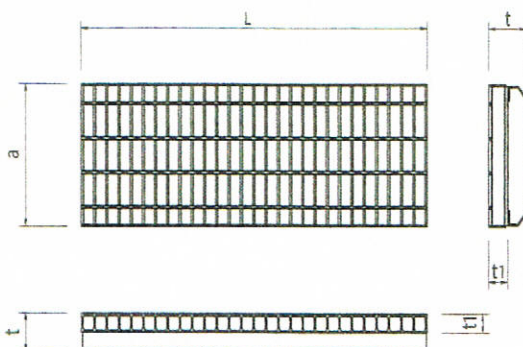

呼び名	寸 法				参考重量 (Kg)
	a	t	t1	L	
240	260	81	38	995	19
300	320	85	44	995	23

L型擁壁の形状・寸法

■形状・寸法

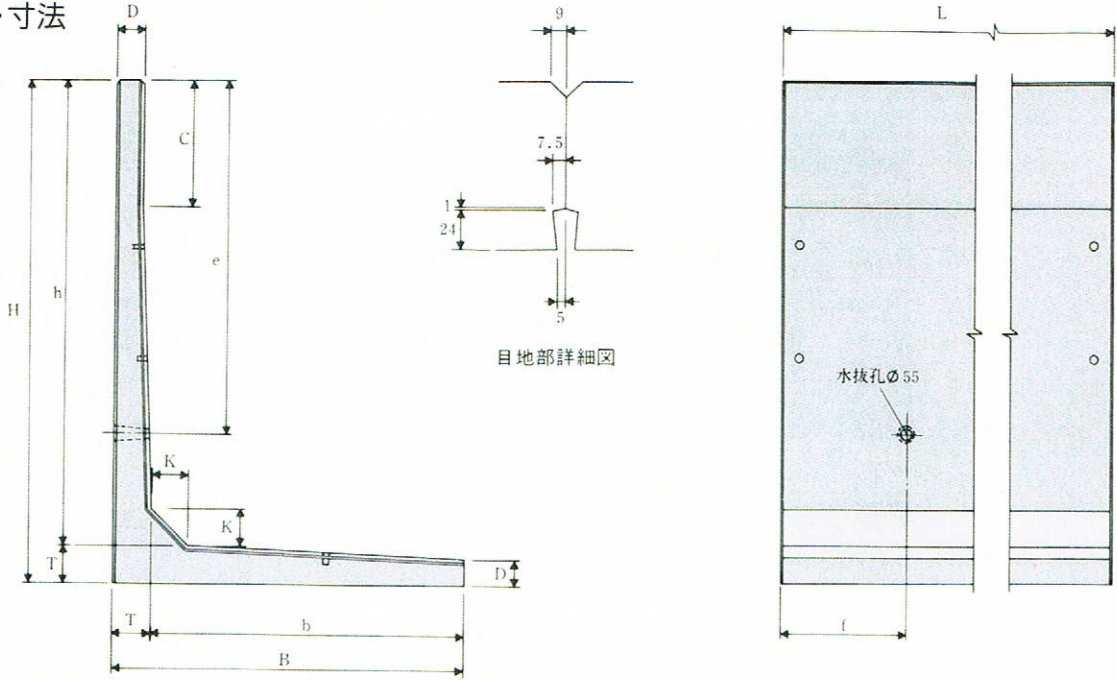

■寸法表

単位(mm)

呼び名	形状寸法 (mm)											参考重量 (kg/枚)				
	H	B	L	h	b	c	D	T	K	e	f					
H=600	600	400	2,000	490	290	100	100	110	110	200	500	480				
H=700	700	500		590	390	200				200						
H=750	750	600		640	490	250				250						
H=800	800	600		690	490	300				300						
H=900	900	700		790	590	400				400						
H=1000	1,000	750		890	640	500				500						
H=1250	1,250	900		1,140	790	250				120			750	1,075		
H=1500	1,500	1,100		1,360	990	500				120			1,000	1,290		
H=1750	1,750	1,250		1,600	1,100	250				105			150	150	1,200	1,855
H=2000	2,000	1,400		1,850	1,250	500				105			150	150	1,400	2,040
H=2250	2,250	1,550	2,070	1,370	250	120	180	180	1,500	2,770						
H=2500	2,500	1,700	2,320	1,520	500		180	180	1,750	2,980						
H=2750	2,750	1,850	2,530	1,630	250		220	220	1,850	3,730						
H=3000	3,000	2,000	2,780	1,780	500		220	220	2,100	3,940						

RCボックスカルバート

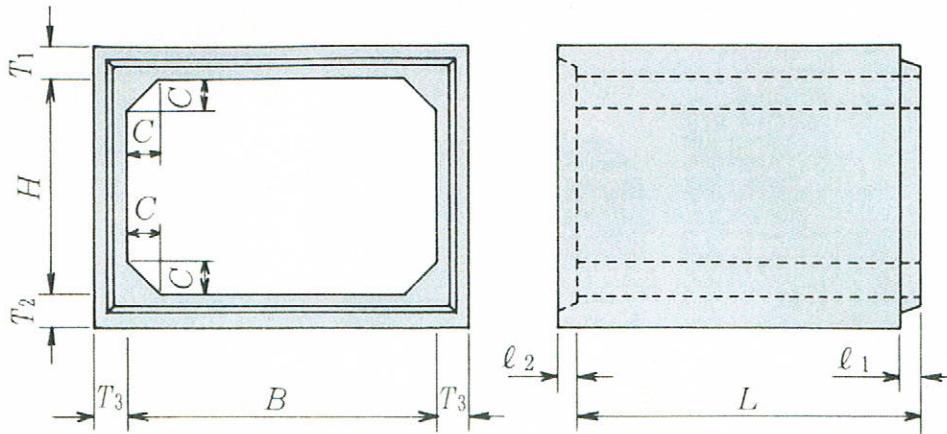

■ 寸法表

(単位:mm)

呼び名	内副	内高	長さ	頂版厚	底版厚	側壁厚	ハンチ	差し口	受け口	参考重量
B×H	B	H	L	T1	T2	T3	C	φ1	φ2	(kg)
300×300	300	300	2,000	75	75	75	50	50	40	560
400×400	400	400		80	80	80	70			780
500×500	500	500		100	100	90	90			1,140
600×600	600	600	1,500	130	130	130	120			1,515
600×600	600	600	2,000	130	130	130	120			2,020
700×700	700	700		120	120	120	120			2,105
800×800	800	800		120	120	100	2,310			
1000×1000	1,000	1,000		140	140	120	130			3,085
1100×1000	1,100	1,000		120	120	150	3,000			
1100×1100	1,100	1,100	120	120	150	45	3,150			
1500×1500	1,500	1,500	150	150	140	150	4,990			
2200×2000	2,200	2,000	1,500	200	200	180	200	80	80	6,700

鉄筋コンクリートU形

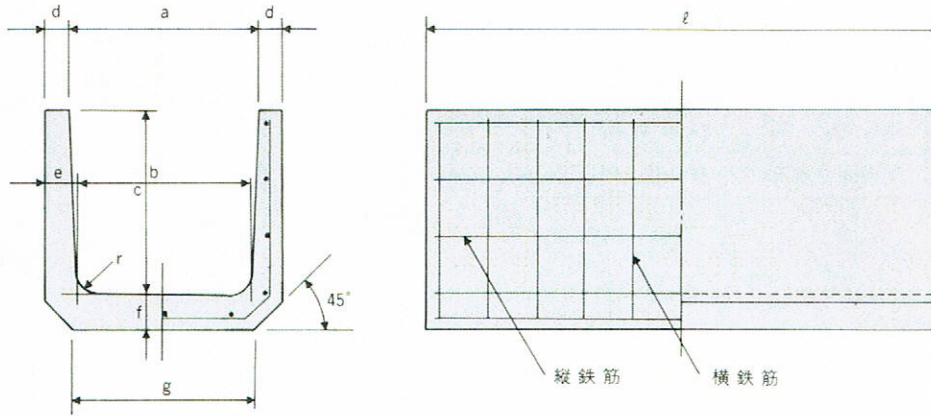

■ 寸法表

呼び名	寸法 (mm)									鉄筋				参考重量 (kg)
	a	b	c	d	e	f	g	r	ℓ	縦鉄筋		横鉄筋		
										径	本	径	本	
150	150	140	150	30	35	35	160	30	1,000	2.6	5	2.6	8	40
180	180	170	180	35	40	40	190	50	1,000	2.6	5	3.2	8	57
240	240	220	240	45	50	50	240	50	1,000	3.2	7	3.2	8	92
300 A	300	260	240	50	60	60	300	50	1,000	3.2	9	4.0	8	117
300 B	300	260	300	50	60	60	300	50	1,000	3.2	9	4.0	8	132
300 C	300	260	360	50	60	65	300	50	1,000	3.2	11	4.0	12	153
360 A	360	310	300	50	65	65	360	50	1,000	4.0	11	4.0	10	150
360 B	360	310	360	50	65	65	360	50	1,000	4.0	11	4.0	13	167
450	450	400	450	55	70	70	430	70	600	4.0	13	5.0	8	134
600	600	540	600	70	80	80	600	70	600	6.0	15	6.0	8	209

(注) 寸法許容差 $a \cdot c \cdot d = \pm 2$, $b \cdot e \cdot f \cdot \ell = \pm 3$

(注) 呼び名600型についてのみ $\phi 6$ mmの補強筋を両側にそれぞれ4ヶ所入れる。

鉄筋コンクリートU形蓋 1種・2種

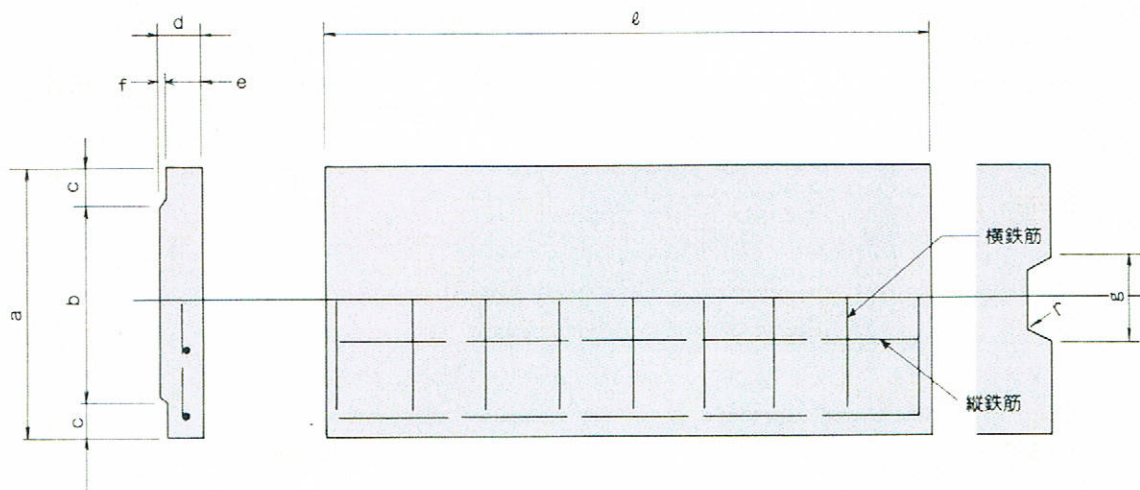

■ 寸法表 (1種)

呼び名	寸 法 (mm)									鉄 筋				参考重量 (Kg)
	a	b	c	d	e	f	g	r	l	縦鉄筋		横鉄筋		
										径	本数	径	本数	
150	210	140	35	35	30	5	75	15	1000	φ2.6	3	φ2.6	10	17
180	250	170	40	40	35	5	75	15	1000	φ2.6	3	φ2.6	10	23
240	330	230	50	45	40	5	90	15	1000	φ3.2	4	φ3.2	10	33
300	400	290	55	60	50	10	100	15	1000	φ3.2	4	φ4.0	10	53
360	460	350	55	65	55	10	120	18	1000	φ3.2	4	φ5.0	10	68
450	560	440	60	70	60	10	120	18	600	φ4.0	5	D6	5	54
600	740	590	75	75	65	10	150	18	600	φ4.0	5	D6	6	77

■ 寸法表 (2種)

呼び名	寸 法 (mm)									鉄 筋				参考重量 (Kg)
	a	b	c	d	e	f	g	r	l	縦鉄筋		横鉄筋		
										径	本数	径	本数	
150	210	140	35	90	80	10	75	15	600	D6	3	D6	5	27
180	250	170	40	90	80	10	75	15	500	D6	3	D6	5	27
180	250	170	40	90	80	10	75	15	600	D6	3	D6	6	32
240	330	230	50	100	85	15	90	15	500	D6	3	D10	4	38
240	330	230	50	100	85	15	90	15	600	D6	3	D10	5	46
300	400	290	55	100	85	15	100	15	500	D6	4	D10	4	47
300	400	290	55	100	85	15	100	15	600	D6	4	D10	5	56
360	460	350	55	100	85	15	120	18	600	D6	5	D10	6	64
450	560	440	60	120	100	20	120	18	600	D6	6	D10	6	93
600	740	590	75	150	130	20	150	18	600	D6	6	D10	6	155

(注) 寸法許容差 a・l = ±3、c・b・e = ±2

(注) 1種 = 歩道用、2種 = 車道用です。

車道用鉄筋コンクリートU形

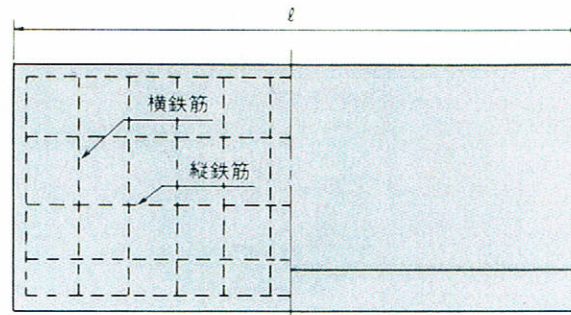
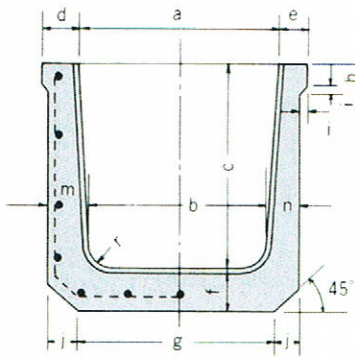

■寸法表

呼 び 名	寸 法 (mm)														鉄 筋				参 考 重 量 (kg)
	a	b	c	d	e	f	g	h	i	j	ℓ	m	n	r	縦鉄筋		横鉄筋		
															径	本	径	本	
180	180	170	180	65	45	60	190	50	10	40	1,000	60	40	50	2.6	5	4.0	9	83
240	240	220	240	60	45	60	245	50	10	40	1,000	60	45	50	3.2	7	4.0	9	103
300 A	300	260	240	75	45	70	300	50	10	50	1,000	85	55	50	3.2	9	4.0	9	136
300 B	300	260	300	80	50	80	300	50	10	55	1,000	90	60	50	3.2	9	4.0	10	170
360 A	360	310	300	75	45	75	360	50	10	50	1,000	90	60	50	4.0	11	4.0	10	165
360 B	360	310	360	80	50	80	360	50	10	55	1,000	95	65	50	4.0	11	4.0	12	204
450	450	400	450	85	55	90	450	50	10	60	600	100	70	70	4.0	14	5.0	9	168
600	600	540	600	110	70	100	600	50	10	80	600	130	90	70	6.0	16	6.0	9	271

特殊車道用U形 (特車)

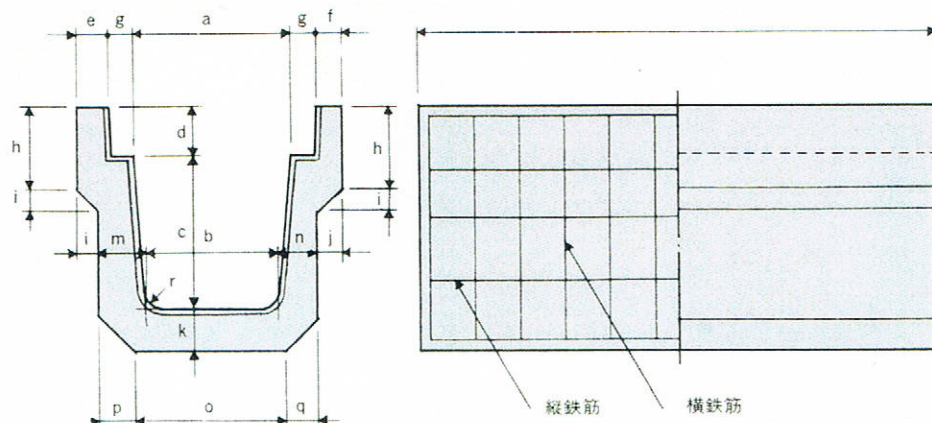

■ 寸法表

呼び名	寸 法 (mm)											
	a	b	c	d	e	f	g	h	i	j	k	ℓ
240 型	240	220	240	90	40	40	40	150	20	35	60	1,000
300 型	300	260	300	100	60	50	50	160	40	45	75	1,000
360 型	360	310	360	110	65	55	60	170	50	55	80	1,000
450 型	450	400	450	120	70	60	65	190	50	60	85	600
600 型	600	540	600	150	90	75	70	220	60	75	100	600

呼び名	寸 法 (mm)						鉄 筋				参考重量 (kg)
							縦 鉄 筋		横 鉄 筋		
	m	n	o	p	q	r	径	本	径	本	
240 型	70	55	225	65	55	50	3.2	9	4.0	9	138
300 型	90	75	290	70	65	50	3.2	11	4.0	12	212
360 型	100	85	345	75	75	50	4.0	13	4.0	14	300
450 型	110	90	430	85	85	70	4.0	14	5.0	11	223
600 型	135	105	600	85	95	70	6.0	16	6.0	11	336

(注) 600型についてのみφ6mmの補強筋を両側にそれぞれ4ヶ所入れる

特車用平蓋

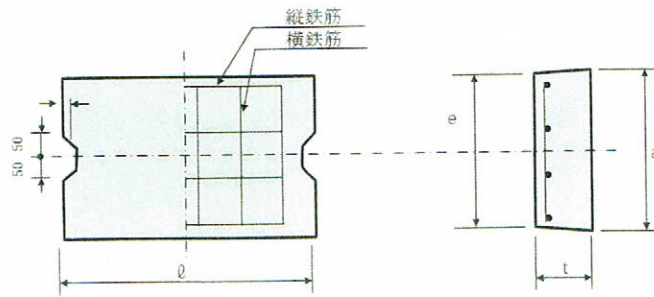

■ 寸法表

(単位 mm)

呼び名	製品寸法				鉄筋 (T-14)				参考重量 (kg)
	a	t	e	ℓ	縦鉄筋		横鉄筋		
					径	本	径	本	
240	310	90	300	500	6.00	3	D10	5	33
300	390	100	380	500	6.00	4	D10	6	46
360	470	110	460	500	6.00	5	D10	7	63
450	570	120	560	600	D10	5	D13	5	93
600	730	150	720	600	D10	6	D13	7	158

鉄筋コンクリートL形

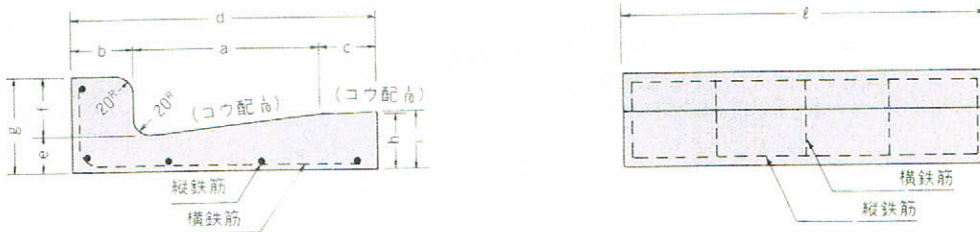

■ 寸法表

呼び名	寸法 (mm)										鉄筋				重量 (Kg)	
	a	b	c	d	e	f	g	h	i	ℓ	縦鉄筋		横鉄筋			
											径	本数	径	本数		
鉄筋 コンクリート L形	250A	250	100	-	350	55	100	155	80	-	600	4.0	4	4.0	5	47
	250B	250	100	100	450	55	100	155	80	85	600	4.0	5	4.0	5	59
	300	300	100	100	500	55	100	155	85	90	600	4.0	5	4.0	6	65
	350	350	100	100	550	55	100	155	90	95	600	4.0	5	6.0	5	72

ロングU形

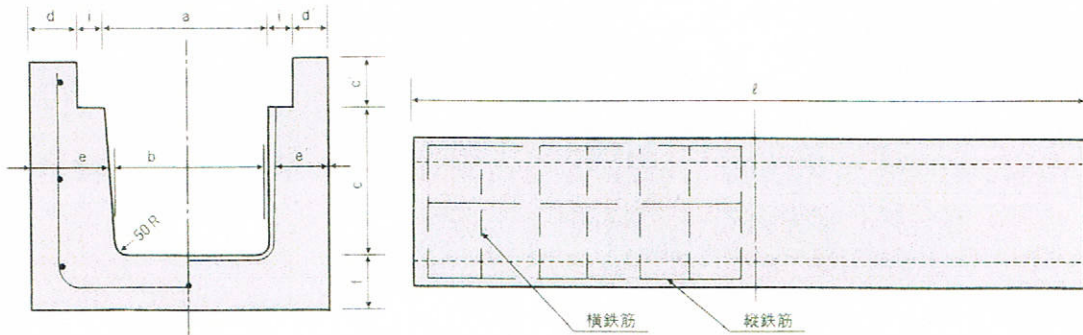

■ ロングU(D型/両肉厚)

呼び名	寸 法 (mm)											鉄 筋				参考重量 (kg)
	a	b	c	c'	d	d'	e	e'	f	i	l	縦 鉄筋		横 鉄筋		
												径	本数	径	本数	
D4-24	240	220	240	90	80	80	130	130	100	40	4,000	D10	16	6.0	7	1,280
D4-30	300	290	300	100	100	100	155	155	100	50	4,000	D10	16	6.0	7	1,660
D4-40	300	290	400	100	100	100	155	155	100	50	4,000	D10	16	6.0	7	1,950

(注1) 甲蓋及びグレーチングは、特殊鉄筋コンクリートU形用をお使いください。

(注2) 上記製品はL=3000,2000,1000も製作可能です。

■ 鉄板付ロングU(グレーチング横断側溝)

呼び名	寸 法 (mm)											鉄 筋				参考重量 (kg)
	a	b	c	c'	d	d'	e	e'	f	i	l	縦 鉄筋		横 鉄筋		
												径	本数	径	本数	
FeD4-24	240	220	240	90	80	80	130	130	100	40	4,000	D10	16	6.0	7	1,280
FeD4-30	300	290	300	100	100	100	155	155	100	50	4,000	D10	16	6.0	7	1,660
FeD4-40	300	290	400	100	100	100	155	155	100	50	4,000	D10	16	6.0	7	1,950

(注1) グレーチングは、ボルト固定タイプになります。

(注2) 上記製品はL=3000,2000,1000も製作可能です。

標柱

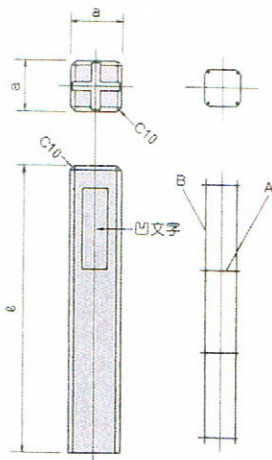

■ 寸法表

呼び名	寸 法 (mm)			参考重量 (kg)
	a	a	l	
界	100	100	600	14
長野県	110	110	800	23
国交省	120	120	900	30

スノーガッター

■特長

1. 凸部がないので除雪車の障害となりません。
2. 住宅団地及び工場内の雨水排水に最適です。

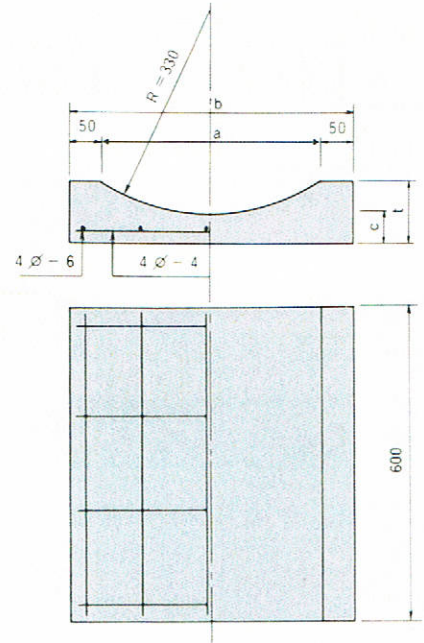
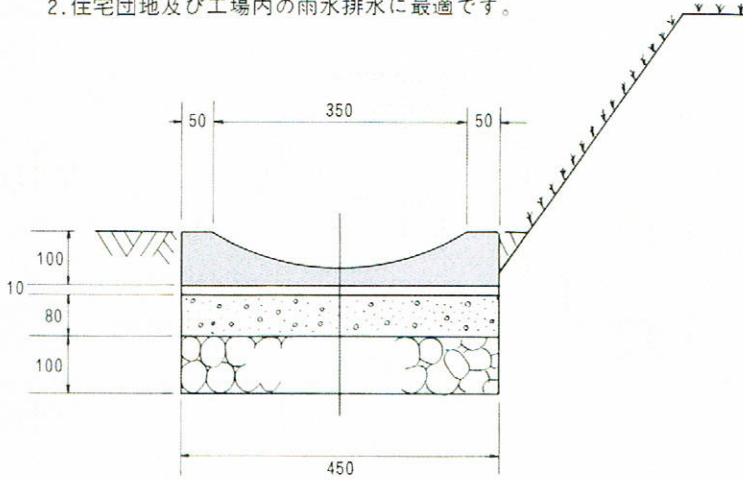

■寸法表

呼び名	寸 法 (mm)					鉄 筋				参考重量 (kg)
	a	b	t	c	R	縦 鉄 筋		横 鉄 筋		
						径	本	径	本	
250 型	250	350	100	50	180	6.0	3	D10	5	37
300 型	300	400	100	50	225	6.0	4	D10	5	43
350 型	350	450	100	50	330	6.0	4	D10	5	46

UL側溝

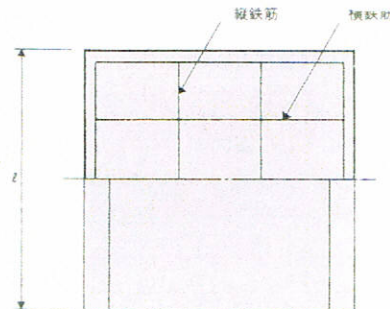
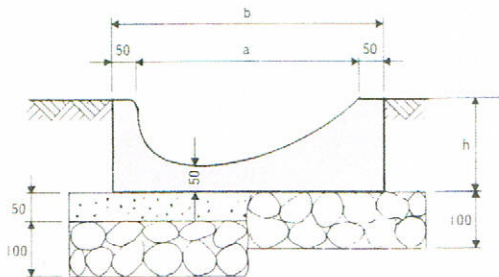

■寸法表

呼び名	寸 法 (mm)				鉄 筋				参考重量 (kg)
	a	b	h	ℓ	縦 鉄 筋		横 鉄 筋		
					径	本	径	本	
350 型	250	450	170	600	4.0	5	4.0	5	66
400 型	300	500	170	600	4.0	5	4.0	6	69

地先境界ブロック

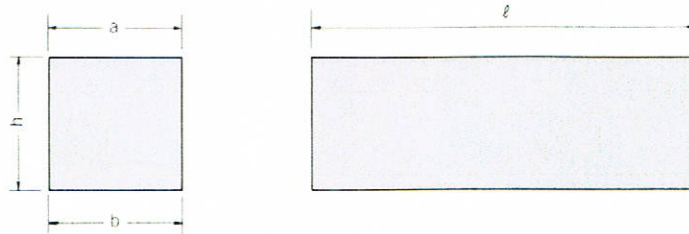

■寸法表

呼 び 名	寸 法 (mm)				参考重量 (kg)	
	a	b	h	ℓ		
地先境界ブロック	A	120	120	120	600	21
	B	150	150	120	600	26
	C	150	150	150	600	32

(注) 地先境界ブロックは面取り製品も製作しております。

歩車道境界ブロック両面アール

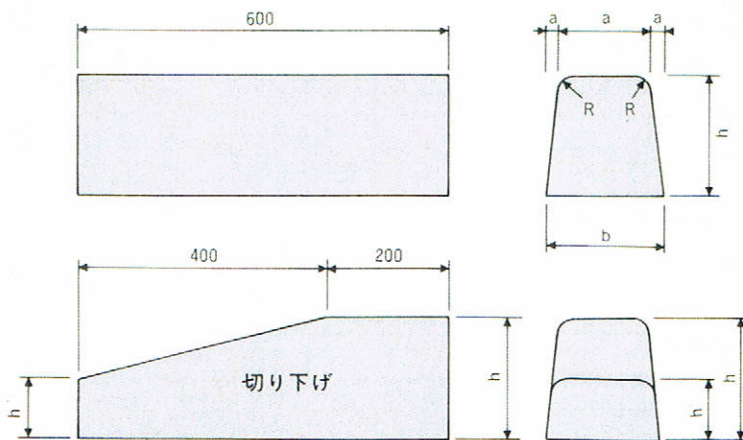

■寸法表

呼 び 名	寸 法 (mm)						重量 (Kg)
	a	a'	b	h	h'	R	
A	150	20	190	200	70	20	47
B	180	25	230	250	100	30	69
C	180	30	240	300	100	30	87

コンクリート境界ブロック

歩車道境界ブロック

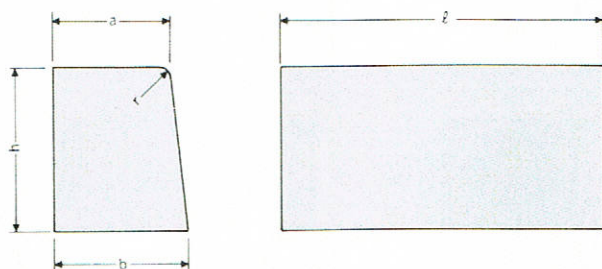

■寸法表

呼 び 名		寸 法 (mm)					参 考 重量(kg)
		a	b	h	r	ℓ	
歩車道境界ブロック	A	150	170	200	20	600	44
	B	180	205	250	30	600	66
	C	180	210	300	30	600	81

出入口用ブロック

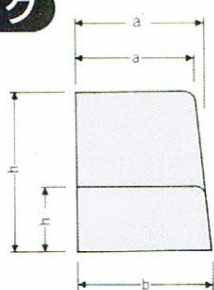

出入口中央ブロック

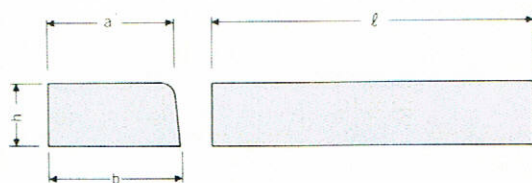

■寸法表

呼 び 名		寸 法 (mm)						参 考 重量(kg)
		a	a'	b	h	h'	ℓ	
出 入 口 用 ブ ロ ッ ク	A-20	150	163	170	200	70	600	29
	A-50	150	160	170	200	100	600	34
	B-20	180	198	205	250	70	600	42
	B-50	180	195	205	250	100	600	47
	C-20	180	203	210	300	70	600	51
	C-50	180	200	210	300	100	600	56
出 入 口 中 央 ブ ロ ッ ク	A-20	—	163	170	—	70	600	16
	A-50	—	160	170	—	100	600	23
	B-20	—	198	205	—	70	600	19
	B-50	—	195	215	—	100	600	27
	C-20	—	203	210	—	70	600	20
	C-50	—	200	210	—	100	600	28

水抜用ブロック

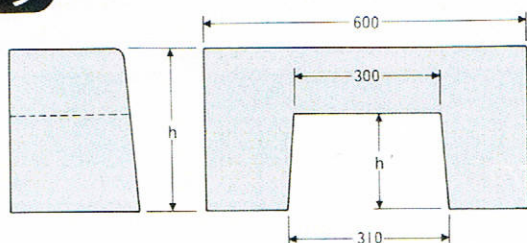

■寸法表

呼 び 名	寸 法 (mm)		参 考 重量(kg)
	h	h'	
A	200	130	30
B	250	150	47
C	300	150	61

LGU (ロングガッターユー)

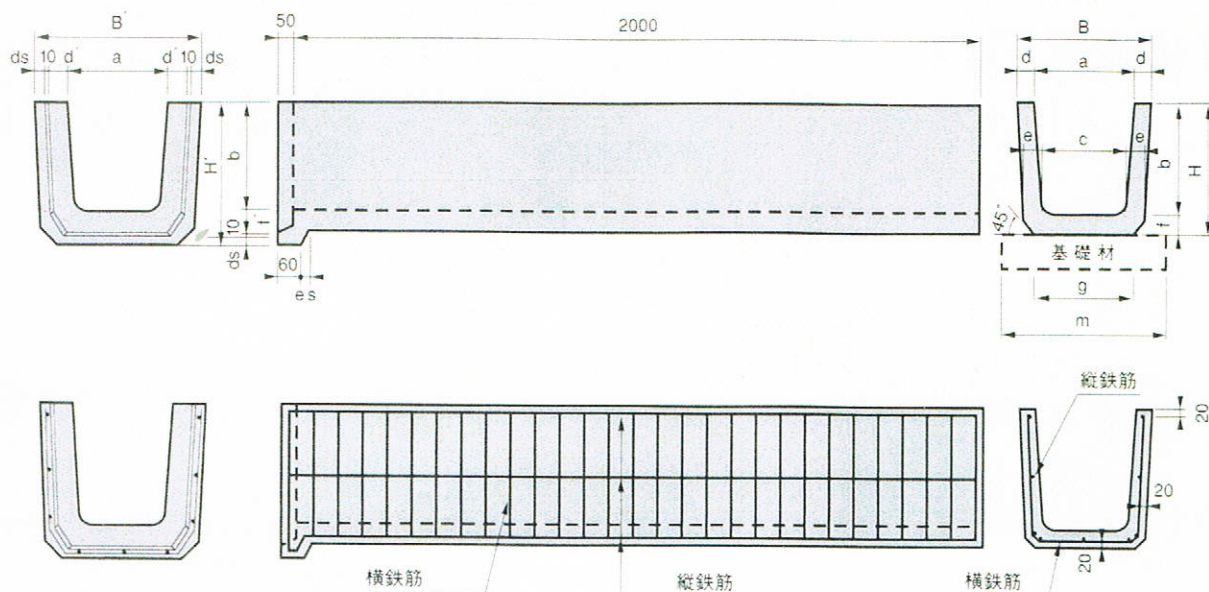

■規格寸法表

種別	寸法 (mm)																参考質量 (kg)
	a	b	c	d	e	f	g	B	H	d'	ds	es	f'	B'	H'	m	
LGU-300	300	300	260		50	50	300	380	350		30	30	56	472	396	480	222
450	450	450	400	40	55	55	430	530	505	46	40	56	61	642	561	640	348
600	600	600	540		60	60	600	680	660		55	71	66	822	731	800	507
LGU-T14(T20)・300	300	300	260	50	60	60	300	400	360	56	30	46	66	492	406	480	266(274)
450	450	450	400	55	70	70	430	560	520	61	40	56	76	672	576	640	444(454)
600	600	600	540	70	80	80	600	740	680	76	55	71	86	882	751	800	701(716)

※ () 内はT20用です。

■鉄筋表 (軽荷重用)

種別	縦鉄筋	横鉄筋
LGU-300	$\phi 4-11$	$\phi 4-21$
450	$\phi 4-13$	$\phi 5-27$
600	$\phi 4-15$	$\phi 6-27$

■鉄筋表 (車道用)

種別	横鉄筋		縦鉄筋
	T14	T20	
LGU-Tn・300	D6-21	D10-23	D6-11
・450	D6-23	D10-23	D6-13
・600	D6-29	D10-27	D6-15

LCS (ロングカーブストーン)

LCS-B

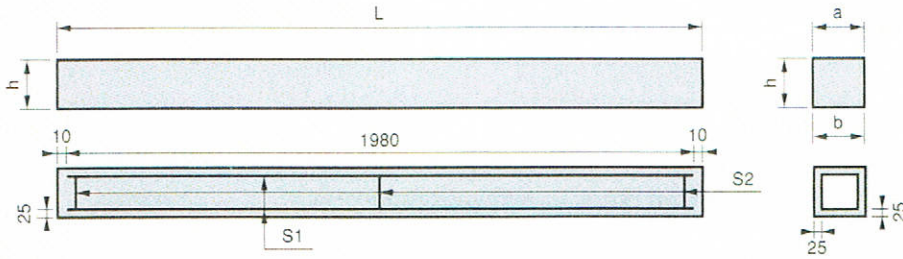

規格寸法表

呼び名		寸法 (mm)				参考質量 (kg)
		a	b	h	L	
LCS-B (地先境界ブロック)	A	120	120	120	2000	67
	B	150	150			83
	C			150	104	

鉄筋表

呼び名	種別	径	本数	長さ (mm)	総長 (mm)	単位質量 (kg/m)	質量 (kg)	総質量 (kg)	摘要
A型	S1	φ4	4	1980	7920	0.099	0.784	0.877	—
	S2	φ4	3	312	936	0.099	0.093		□
B型	S1	φ4	4	1980	7920	0.099	0.784	0.895	—
	S2	φ4	3	372	1116	0.099	0.111		□
C型	S1	φ4	4	1980	7920	0.099	0.784	0.913	—
	S2	φ4	3	432	1296	0.099	0.129		□

*必要に応じて、用心鉄筋を入れます。

LCS-J

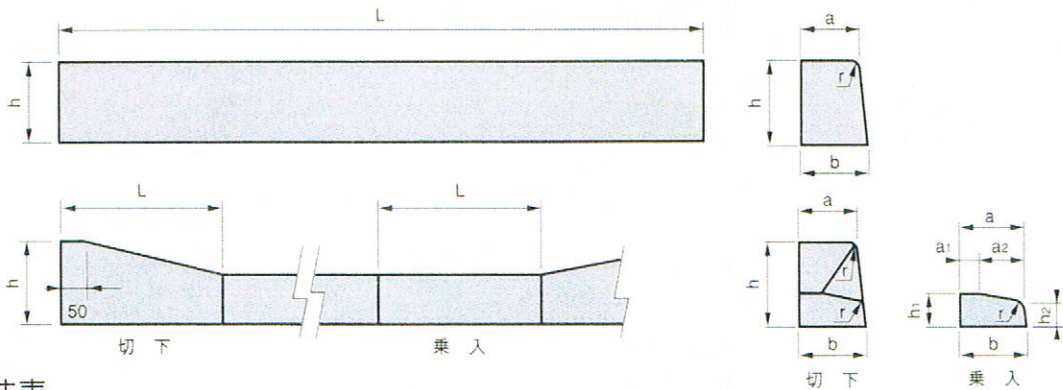

規格寸法表

呼び名		寸法 (mm)										参考質量 (kg)	
		a	a'	a ₁	a ₂	b	h	h ₁	h ₂	L	r		
LCS-J (歩車道境界ブロック)	標準	A	150	—	—	—	170	200	—	—	2000	20	147
		B	180	—	—	—	205	250	—	—		30	220
		C		210	300	—	—	268					
	切下	A	150	163	23	140	170	200	100	70	500 (600)	20	28(34)
		B	180	198	58		205	250				30	40(48)
		C		203	63		210	300				30	47(55)
	乗入	A	150	163	23	140	170	—	100	70	500 (600)	20	18(22)
		B	180	198	58		205					30	22(33)
		C		203	63		210					30	23(26)

LCS-R

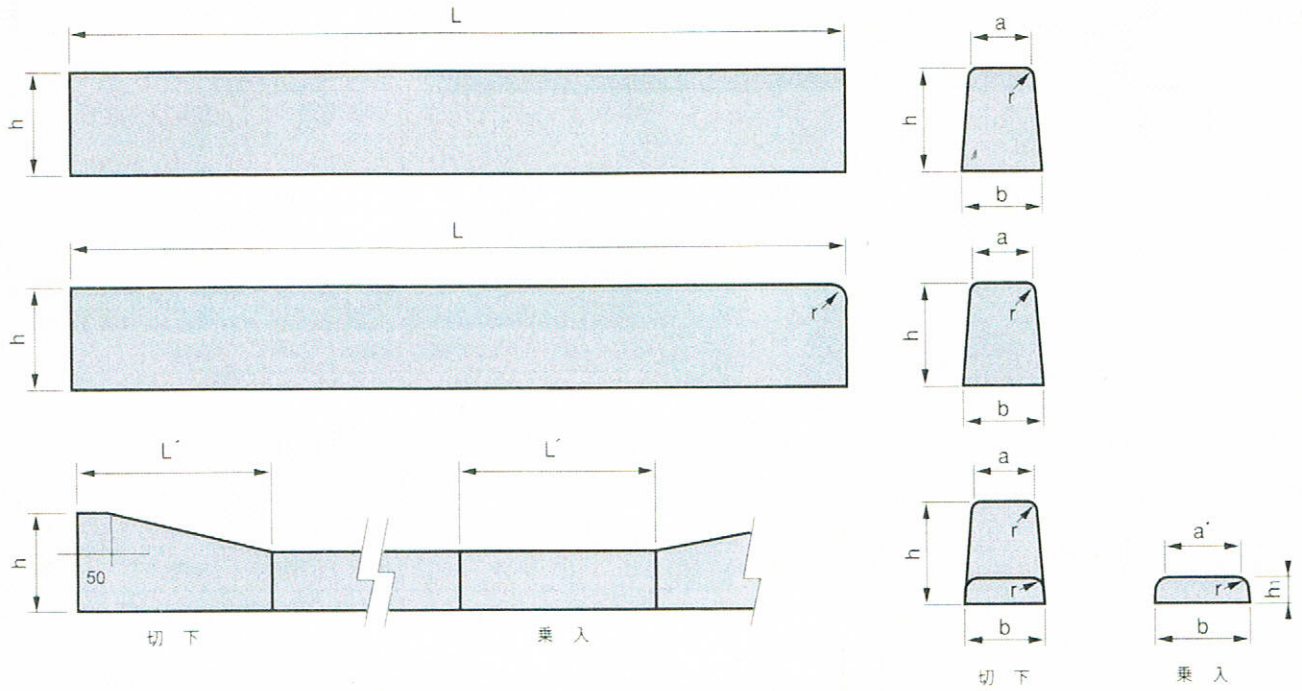

■規格寸法表

呼び名			寸法 (mm)						参考質量 (kg)	
			a	a'	b	h	h _r	L		r
（両面R歩車道境界ブロック） LCS-R	標準	A	150	—	190	200	—	2000	20	156
		B	180		230	250			30	234
		C			240	300			288	
	切下	A	150	175	190	200	70 (100)	500 (600)	20	29 (33)
		B	180	215	230	250			30	42(50)
		C		225	240	300			51 (58)	
	乗入	A	—	175	190	—	—	—	20	15 (22)
		B		215	230				30	16 (33)
		C		225	240				19 (42)	

集水マス

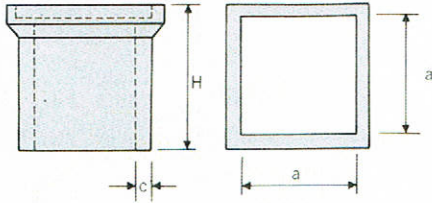

■ 寸法表

呼び名	寸法(mm)			参考重量 (kg)
	a(内径)	H(高さ)	C(肉厚)	
240	240	370	30	29
300	300	400	35	45
360	360	460	35	65
400	400	500	35	81
450	450	530	35	100
600	600	700	45	180

特殊角マス

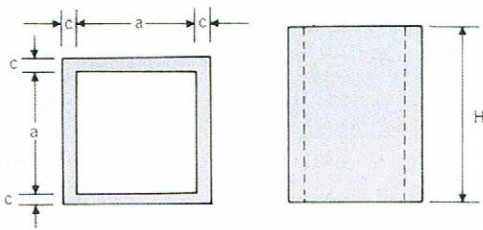

■ 寸法表

呼び名	寸法(mm)			参考重量 (kg)
	a(内径)	H(高さ)	C(肉厚)	
400	400	600	50	114
450	450	600	60	152
500	500	600	60	183
600	600	700	60	218

特殊角マスフタ (分水口フタ)

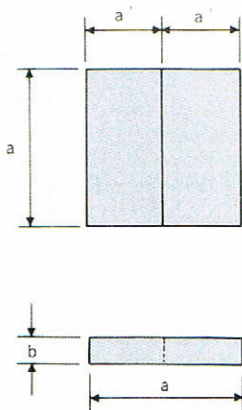

■ 寸法表

呼び名	寸法(mm)			参考重量 (kg)
	a	a'	b	
400	500	250	60	36
450	570	285	70	54
500	620	310	70	64
600	740	370	80	105
800	1000	500	60	144
1000	1200	600	70	241

県林道マス

■平面図

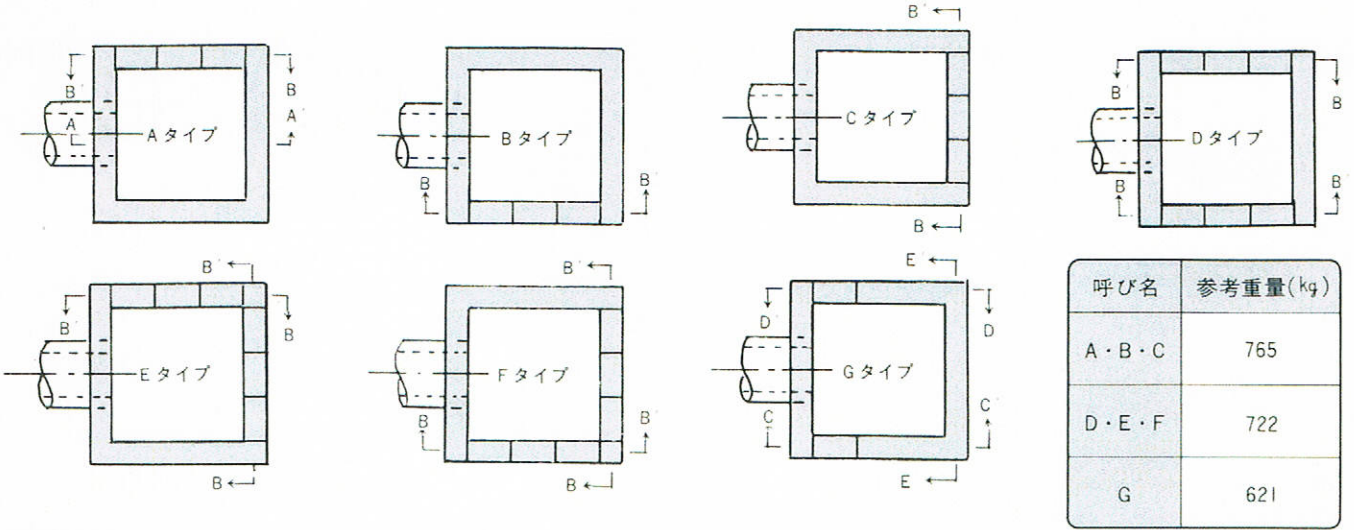

■側面図

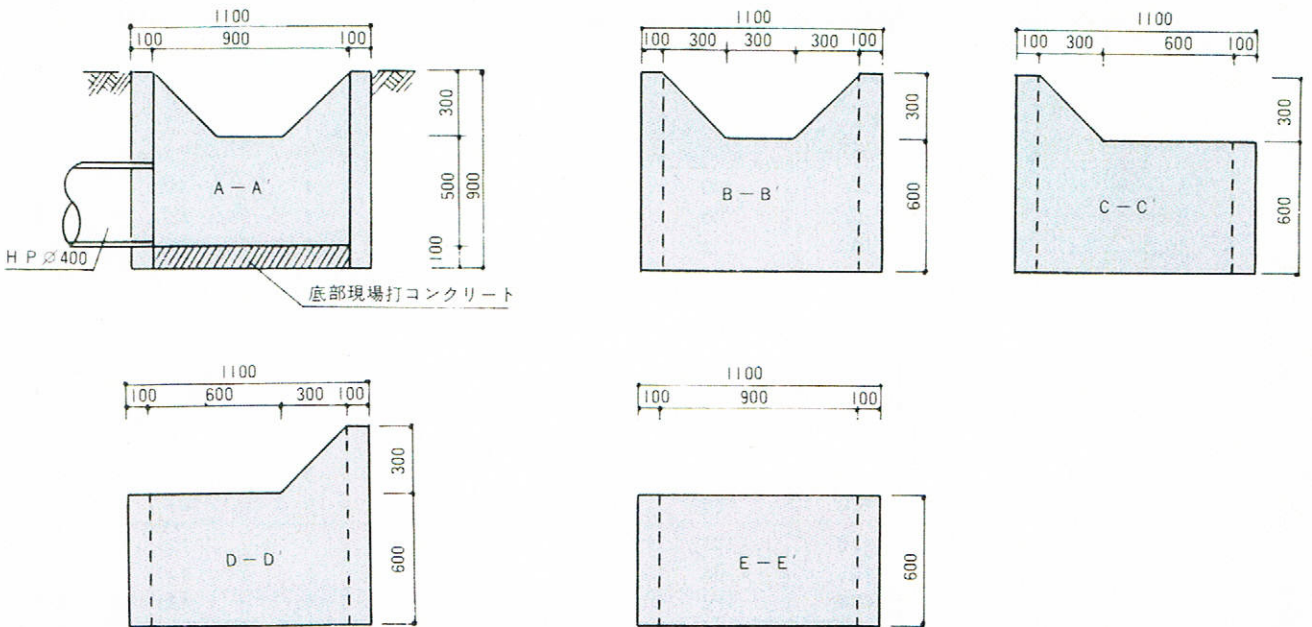

■配筋図

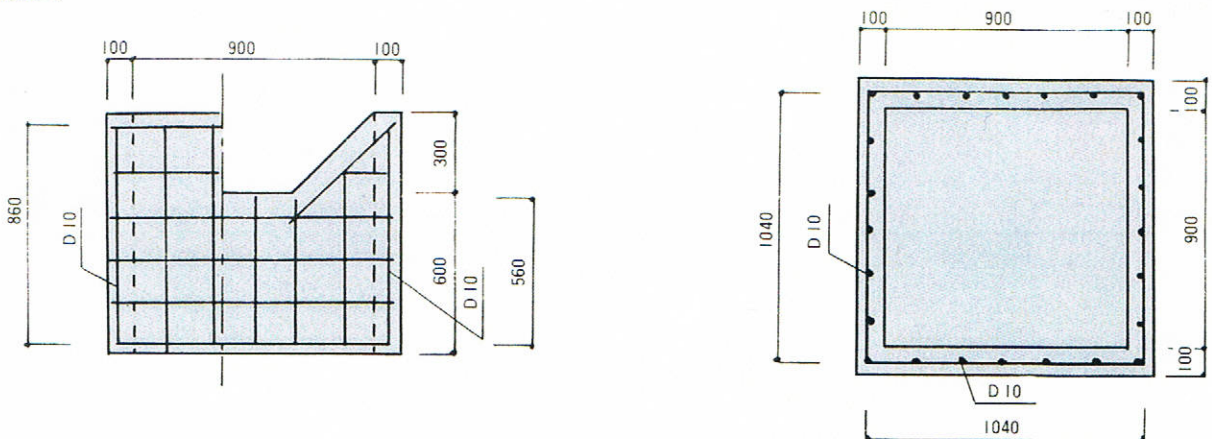

建設省溝ブタ

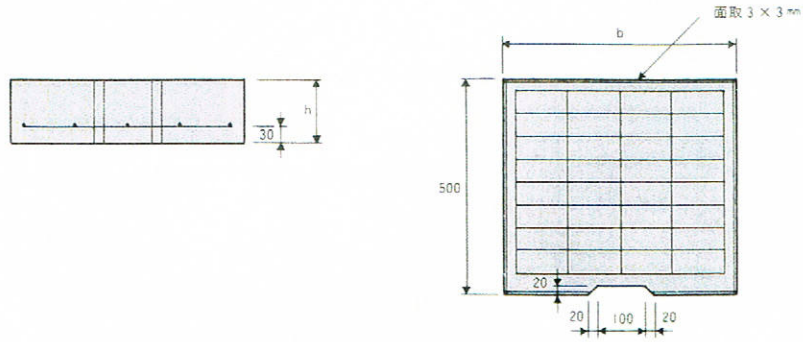

■寸法表

	呼び名	寸 法 (mm)			鉄 筋 量				参考重量 (kg)
		b	h	ℓ	縦鉄筋		横鉄筋		
					径	本	径	本	
C-1	C1 B300	430	100	500	D13	4	D13	4	53
	C1 B400	530			D13	4	D13	4	66
	C1 B500	630			D13	4	D13	4	78
	C1 B600	730			D13	4	D13	4	91
	C1 B700	830			D13	4	D13	4	103
C-2	C2 B300	430	110		D13	4	D13	4	58
	C2 B400	530	120		D13	4	D13	4	78
	C2 B500	630	130		D13	4	D13	4	101
C-3	C3 B300	430			D13	7	D13	4	68
	C3 B400	530			D13	9	D13	5	85
	C3 B500	630		D13	9	D13	5	101	

植樹柵

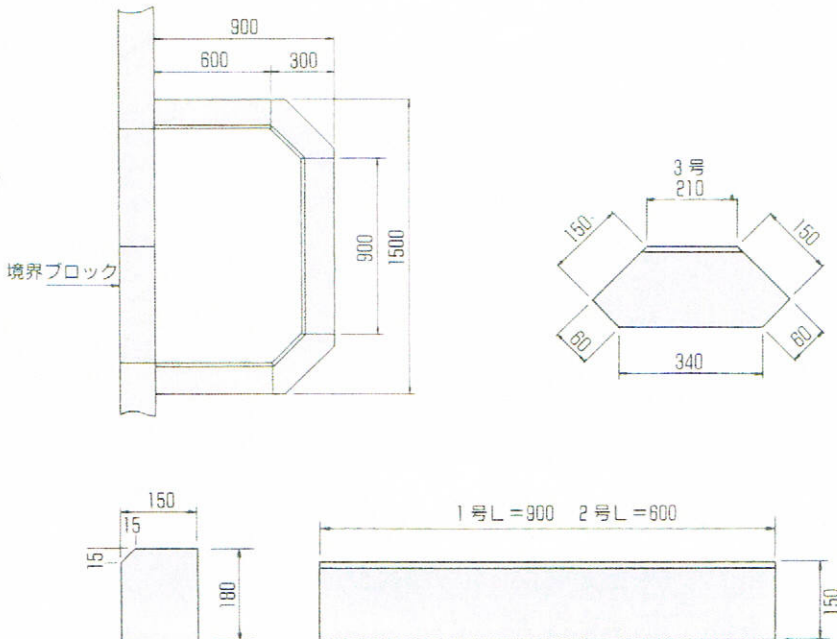

■寸法表

呼び名	参考重量 (kg)	Aセット	Bセット
1号	56	3本	1本
2号	38		2本
3号	22	2本	2本
組合せ重量		212kg	176kg

嵩上げウォール

■形状

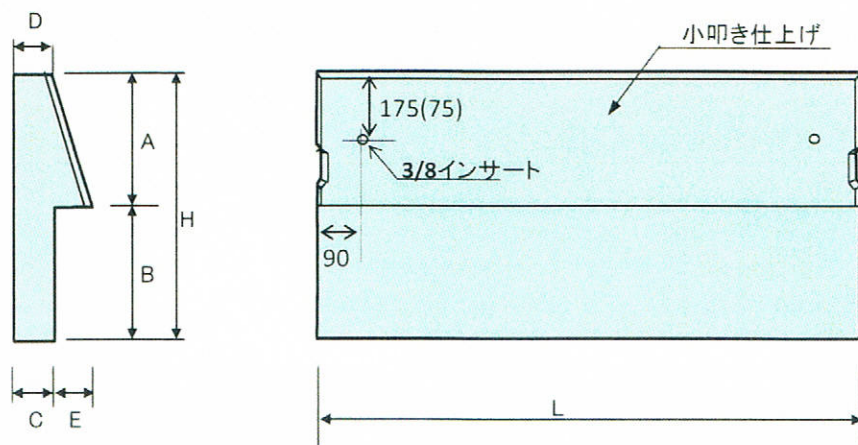

()内は200型の寸法になります。

■寸法表

呼び名	寸 法 (mm)							縦鉄筋		横鉄筋		参考重量 (Kg)
	A	B	C	D	E	H	L	径	本数	径	本数	
200型	200	200	45	48	40	400	1000	5φ	9	4φ	4	52
300型	300	300	45	30	40	600	1000	6φ	9	4φ	6	74



(長野市信更町)

サイドブロック



■特長

- 1) 山腹排水路(急斜面)の散水を防止すると共に、逆に散水をもとに戻す。
- 2) 降雨水を排水路に誘水する。
- 3) 排水路から地山法面尻の簡易土留になる。
- 4) 現場打に比べて施工が早い(工期短縮)
- 5) 現場打に比べて地盤沈下(埋戻し土)を起した時の取替が出来る。
- 6) 地理・地形にも関係するが、比較的経済性に富んでいる。
- 7) 排水路のサイドに水が廻らない。
- 8) 外観(仕上り)が、現場打に比べてきれいである。

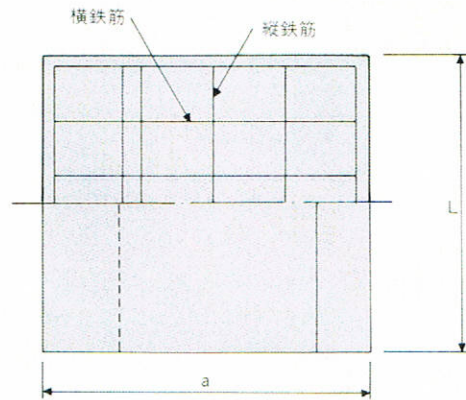
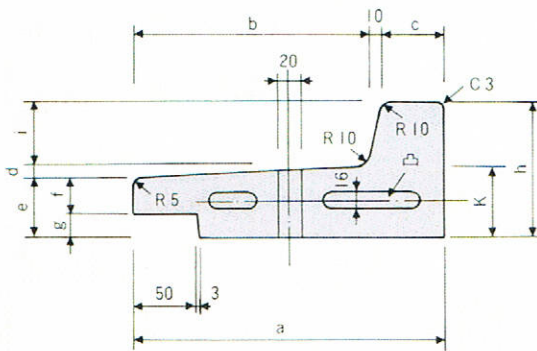

■寸法表

呼び名	寸 法 (mm)											配 筋				参考重量 (kg)
												縦 筋		横 筋		
	a	b	c	d	e	f	g	h	i	k	L	径	本数	径	本数	
400	400	330	60	-	60	40	20	120	60	60	500	4.0	6	4.0	6	32
250	250	190	50	10	50	30	20	110	50	60	1000	4.0	5	4.0	12	38

KCフォーム

NETIS登録番号(QS-980217-V)

溝幅250mm~600mmの側溝に対応します。

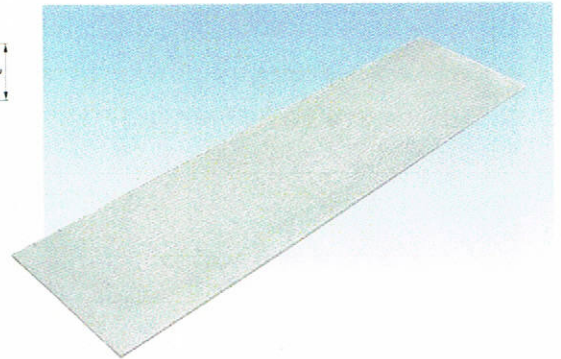

※施工時は表面のざらついた面が上となるように敷設してください。
製品に直接乗らないでください。

KCフォームを置くだけで施工可能

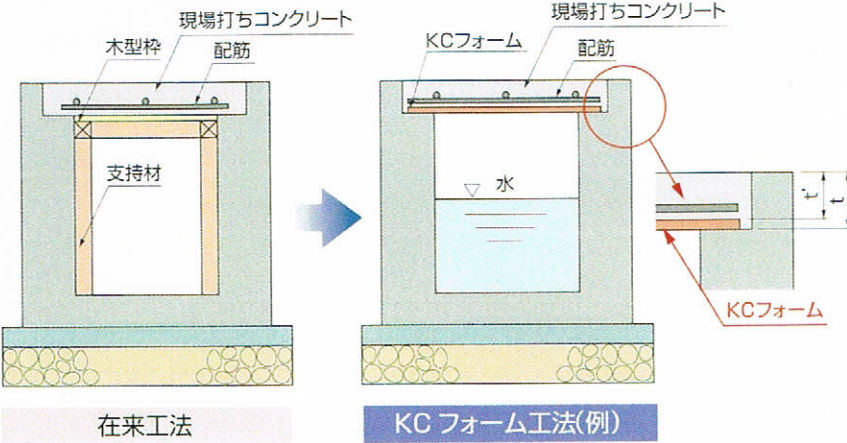

建設技術審査証明により、KCフォームでは「t」までを
コンクリート厚と見なしますが審査証明のない製品で
は「t」までしかコンクリート厚と見なされません。

■寸法・重量表

呼称	W	t(※)	L	参考重量(kg)	参考歩掛(人/m)
250用	340	6	1000	4.4	0.0026
300用	390	6	1000	5.0	
350用	440	8	1000	7.6	
400用	490	8	1000	8.4	0.0035
450用	540	10	1000	11.6	
500用	590	10	1000	12.6	0.007
550用	640	13	1000	17.8	
600用	690	13	1000	19.2	0.014

※tは標準板厚です。
※Wは敷設時の両側掛りしろをそれぞれ45mmに設定しています。

■蓋厚・側溝幅によるKCフォームの適用厚さ一覧表 (mm)

蓋厚	側溝幅							
	250	300	350	400	450	500	550	600
100	6	6	8	8	10	10	13	13
110	6	6	8	8	10	10	13	13
120	6	6	8	8	10	10	13	13
130	6	6	8	8	10	10	13	13
140	6	8	8	10	10	13	13	13
150	6	8	8	10	10	13	13	13
160	6	8	8	10	10	13	13	JSフォーム で対応
170	8	8	8	10	10	13	13	JSフォーム で対応
180	8	8	8	10	13	13	13	JSフォーム で対応
190	8	8	10	10	13	13	13	JSフォーム で対応 JSフォーム で対応
200	8	8	10	10	13	13	13	JSフォーム で対応 JSフォーム で対応

KCフォームの標準板厚

建設技術審査証明書交付商品

本製品は、建設技術審査証明協議会
会員である財団法人土木研究センターの
「建設技術審査証明事業(土木系材料・
製品・技術)」の技術審査を受け、建設技
術審査証明書の交付を受けています。



建設技術審査証明事業
(土木系材料・製品・技術)
(財)土木研究センター
建技審証第0329号

形状・寸法

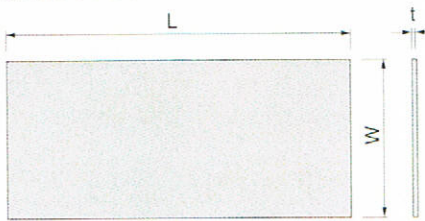

施工工程

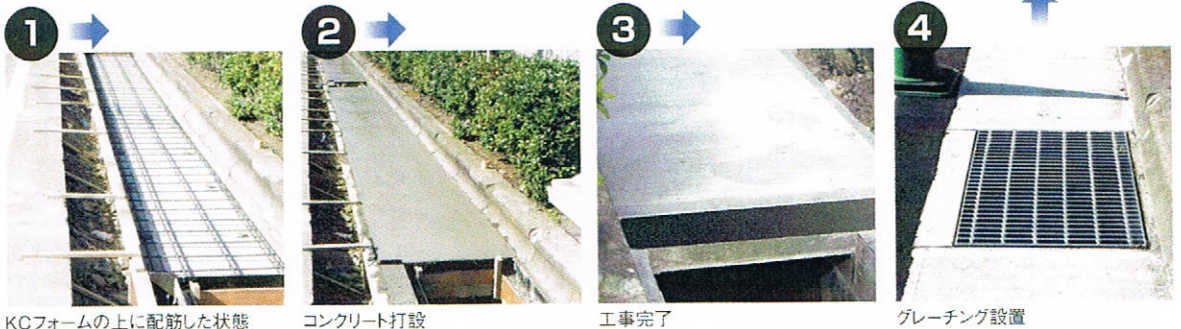

1 KCフォームの上に配筋した状態

2 コンクリート打設

3 工事完了

4 グレーチング設置



5 側溝内部

JSフォーム

NETIS登録番号(QS-980217-V)

鉄筋入りのリブ構造により、高強度、軽量のまま
溝幅600mm～1500mmの大スパン側溝に対応します。

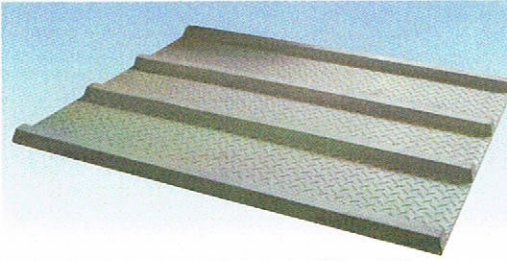

※施工時はリブのついた面が上となるように敷設してください。
製品に直接乗らないでください。

側溝湾曲部の参考敷設施工要領

※下図に示すようにJSフォームをカットする場合リブ部よりのとび出しの寸法は、200mmを最大とします。

水路方向

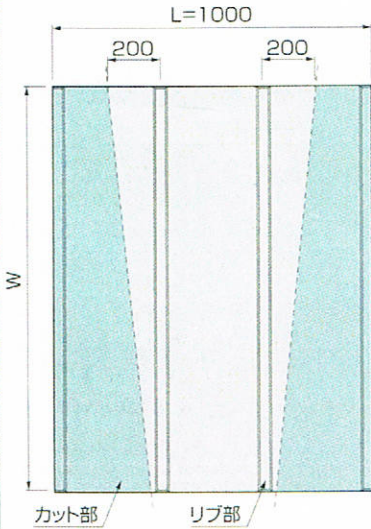

L方向打設断面図

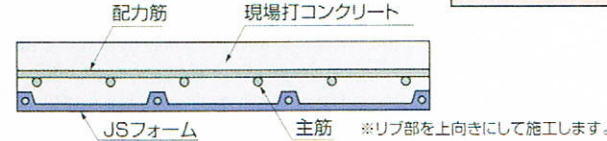

寸法・重量表

製品タイプ	呼称	※W	参考重量(kg)	溝幅	参考歩掛(人/m)
A型	A600用	750	23.3	~ 600	0.014
	A700用	850	26.4	~ 700	
	A800用	950	29.5	~ 800	
	A900用	1050	32.6	~ 900	
	A1000用	1150	35.7	~1000	
B型	B1000用	1150	43.7	~1000	0.027
	B1100用	1250	47.5	~1100	
	B1200用	1350	51.3	~1200	
C型	C1100用	1250	51.3	~1100	0.027
	C1200用	1350	55.4	~1200	
	C1300用	1450	59.5	~1300	
	C1400用	1550	63.6	~1400	
	C1500用	1650	67.7	~1500	

●上表は、蓋厚180mm以下の場合を示したものです。その他の場合については構造、現場打コンクリート許容最大厚さを算定いたします。
※Wは敷設時の両側の掛かりしろをそれぞれ75mmに設定しています。

JSフォームを置くだけで施工可能

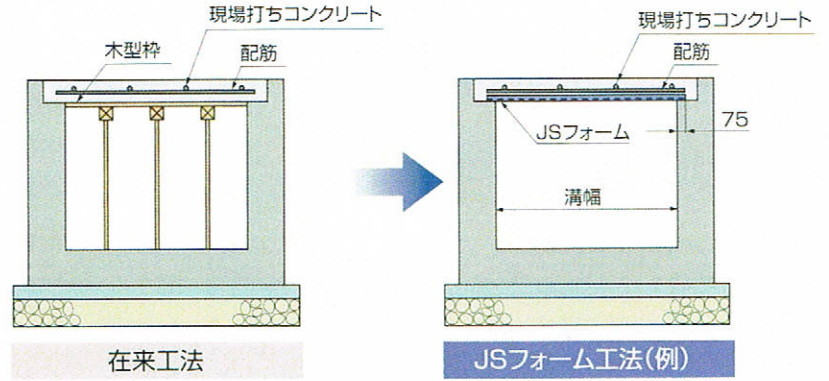

■施工手順



■リブ構造部分

製品タイプ	A型 (溝幅700～溝幅1000)	B型 (溝幅1000～溝幅1200)	C型 (溝幅1100～溝幅1500)
リブ断面形状			

■蓋厚・側溝幅によるJSフォームの適用タイプ一覧表

蓋厚	側溝幅	600	700	800	900	1000	1100	1200	1300	1400	1500
110	A型	A型	A型	A型	A型	A型	B型	B型	C型	C型	C型
120	A型	A型	A型	A型	A型	A型	B型	B型	C型	C型	C型
130	A型	A型	A型	A型	A型	A型	B型	B型	C型	C型	C型
140	A型	A型	A型	A型	A型	A型	B型	B型	C型	C型	C型
150	A型	A型	A型	A型	A型	A型	B型	B型	C型	C型	C型
160	A型	A型	A型	A型	A型	A型	B型	B型	C型	C型	C型
170	A型	A型	A型	A型	A型	A型	B型	B型	C型	C型	C型
180	A型	A型	A型	A型	A型	A型	B型	B型	C型	C型	C型
190	A型	A型	A型	A型	A型	A型	B型	C型	C型	C型	
200	A型	A型	A型	A型	A型	A型	B型	C型	C型	C型	
210	A型	A型	A型	A型	A型	A型	B型	C型	C型	C型	
220	A型	A型	A型	A型	A型	B型	B型	C型	C型		
230	A型	A型	A型	A型	A型	B型	C型	C型	C型		
240	A型	A型	A型	A型	A型	B型	C型	C型	C型		
250	A型	A型	A型	A型	A型	B型	C型	C型	C型		
260	A型	A型	A型	A型	A型	B型	C型	C型	C型		
270	A型	A型	A型	A型	A型	B型	C型	C型			
280	A型	A型	A型	A型	A型	B型	C型	C型			
290	A型	A型	A型	A型	B型	B型	C型	C型			
300	A型	A型	A型	A型	B型	C型	C型				

の範囲は別途ご相談ください。

日本工業規格認証取得工場



松六コンクリート工業株式会社

長野工場 〒381-2346 長野市信更町安庭368-2
TEL(026)290-3331(代) FAX(026)299-2322
本 社 〒381-2405 長野市信州新町新町963-4
TEL(026)262-2307(代) FAX(026)262-2318

マツロクホームページ <http://www.maz6.net/>